

# FENDT

## Fendt 1100 Vario MT





## Fendt 1100 Vario MT. Get it done.

Insuperable rendimiento, estabilidad y protección del suelo. Todo el confort y manejo de un tractor de ruedas. El nuevo Fendt 1100 Vario MT es la culminación de nuestra serie de tractores. Un tractor que satisface las demandas de transferencia de potencia más exigentes. Y la elección perfecta si necesita darlo todo cada día.



## Porque el rendimiento marca la diferencia. Fendt 1100 Vario MT.

Motor	1151 Vario MT	1156 Vario MT	1162 Vario MT	1167 Vario MT
Potencia nominal ECE R 120	376/511	415/564	455/618	495/673

Somos un líder mundial en la fabricación de tractores de orugas, con más de 30 años de experiencia. Hemos unido esa experiencia a la innovación para crear el nuevo Fendt 1100 Vario MT, que le ayuda a conseguir los mejores resultados cada día. Puede elegir entre tres modelos con rango de potencia entre 511 y 618 CV. Si eso no le basta, elija el modelo de gama alta Fendt 1167 Vario MT, que le proporciona 55 CV más para equipos auxiliares con altos requerimientos de potencia, como el sistema hidráulico o la TdF.



# Ventajas del Fendt 1100 Vario MT. Especial. Mejor.

Las mejor prestaciones para su éxito. El nuevo Fendt 1100 Vario MT no es solo un tractor de orugas: es su herramienta clave para obtener resultados excepcionales. Le ofrecemos un resumen de las soluciones Fendt especiales, nuestras ventajas Fendt, que marcan la diferencia y le ayudan a trabajar mejor cada día.

## 1. Transmisión VarioDrive

- Relación de transmisión independiente del régimen del motor: dos motores hidráulicos pivotantes independientes maximizan la eficiencia en cualquier situación de conducción
- Especialmente adaptada a las necesidades de los tractores de orugas
- Sin necesidad de selector de gama de desplazamiento
- Ajuste óptimo del motor/transmisión junto con el concepto de bajas rpm Fendt iD

## 2. Barra de tiro pivotante

- A elegir entre una barra de tiro pivotante hidráulicamente o independiente, capaz de pivotar 28° en ambas direcciones
- Para enganche a 3 puntos: disponible barra de tiro con elevador hidráulico trasero

## 3. Concepto de bajas revoluciones del motor Fendt iD

- Todos los componentes del vehículo están perfectamente adaptados a las velocidades adecuadas, incluyendo el motor, la transmisión, los ventiladores, el sistema hidráulico y todos los equipos auxiliares
- El par máximo se alcanza a bajas revoluciones
- Bajo consumo de combustible en todo momento
- Aumento de la vida útil

## 4. Suspensión del chasis SmartRide+

- Máximo confort de conducción tanto en campo como en carretera
- 100% exento de mantenimiento
- Sistema auto-nivelante: Mantiene horizontal el chasis incluso con aperos pesados -> suspensión optimizada en ambas direcciones



## 5. Sistema hidráulico de alto rendimiento

- Sistema hidráulico de 2 circuitos de hasta 440 L./min.
- Sin pérdidas de los limitadores para obtener más potencia
- Suministros independientes de aceite hidráulico y de la transmisión
- Bajos costes de mantenimiento gracias a largos intervalos de mantenimiento (2.000 horas o dos años)

## 6. Opciones de lastrado flexibles

- Opciones de lastrado flexibles en la parte delantera, en las ruedas motrices y directrices, y bastidor del chasis
- Lastrado perfecto en función del uso previsto y las condiciones del terreno
- Ajuste del centro de gravedad de la máquina con SmartRide+
- Fácil montaje y desmontaje del contrapeso delantero con ayuda de SmartRide+

## 7. Sistema de auto-guiado VarioGuide

- Paquete básico de auto-guiado estándar: Tractor equipado para el auto-guiado y la aplicación VarioGuide
- Selección de dos receptores de alto rendimiento: NovAtel o Trimble
- Diferentes señales de corrección con una precisión de hasta 2 cm
- VarioGuide Contour Assistant opcional

## 8. Cabina espaciosa con suspensión

- Lugar de trabajo del conductor con la acreditada lógica de funcionamiento Fendt
- Primer tractor de orugas con suspensión de cabina de 2 puntos, que ofrece un confort excelente
- Excelente visibilidad en todas las direcciones

# Un tractor imponente.



### Refrigeración

El ventilador de refrigeración accionado hidráulicamente tiene su propio circuito hidráulico. El ventilador empuja el aire hacia el deflector térmico, que a su vez dirige el aire caliente a las rejillas de ventilación del capó. El calor de la refrigeración no se acerca nunca al compartimento del motor. Así se garantiza que los componentes del motor permanecen a las temperaturas bajas adecuadas.

### Sensación de potencia

Un motor sin rival: el motor MAN de 6 cilindros en línea ofrece una enorme cilindrada de 15,2 litros en los modelos Fendt 1151 Vario MT, 1156 Vario MT y 1162 Vario MT. El modelo de gama alta Fendt 1167 Vario MT cuenta con 16,2 litros y proporciona unos imbatibles 673 CV a los equipos auxiliares con requerimientos de potencia extremadamente elevados. Un sistema Common Rail con una presión de inyección de hasta 2.500 bar y un turbocompresor con geometría variable (VTG) suministran la potencia de manera uniforme y dinámica incluso a bajas revoluciones del motor.

### Concepto de bajas revoluciones del motor Fendt iD

Fendt iD combina requerimientos de potencia elevados con bajo régimen. Todos los componentes del vehículo, como son el motor, la transmisión, los ventiladores, el sistema hidráulico y otros tantos secundarios, han sido diseñados para funcionar en perfecta coordinación con las bajas revoluciones del motor. El rango de par constante del Fendt Vario 1100 MT abarca desde las 800 rpm hasta las 1.700 rpm. Fendt iD es su solución para obtener un alto rendimiento, con ahorro de combustible y unos largos requerimientos de servicio.

### Un gigante limpio

Potencia concentrada, dimensiones gigantescas y limpieza absoluta. Nuestro Fendt 1100 Vario MT cumple sin problemas las normas sobre emisiones Fase V de la UE. Un catalizador de oxidación diésel (DOC), un filtro de partículas diésel (DPF) y un sistema SCR (reducción catalítica selectiva) se ocupan del postratamiento de los gases de escape.

### Un golpe de energía añadido

Como sabemos que la fuerza no radica solo en la potencia, hemos equipado nuestro nuevo Fendt 1100 Vario MT con un depósito Diésel de 1.350 litros. El depósito de AdBlue con una capacidad de 135 litros permite alargar las sesiones de trabajo sin repostar. Todos los puntos de llenado están agrupados para facilitar el repostaje y el mantenimiento. En la plataforma de la cabina hay un soporte de boca de llenado que facilita el acceso y el almacenamiento seguro de los accesorios.

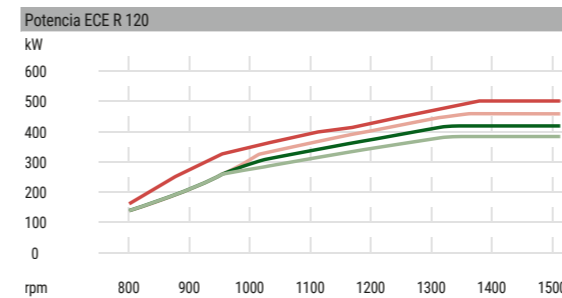

- 1151 Vario MT
- 1156 Vario MT
- 1162 Vario MT
- 1167 Vario MT\*

\*Potencia extra para equipos auxiliares, como el sistema hidráulico y la TdF

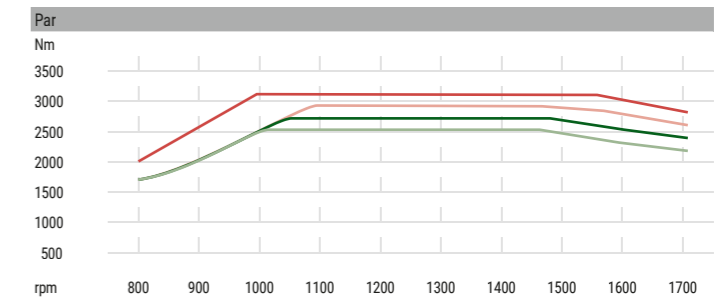

### Propiedades del motor

Con el concepto de bajas revoluciones Fendt iD, el Fendt 1100 Vario MT ya libera su par en el rango de revoluciones inferior. Alcanza su par máximo a solo 1.100 - 1.450 rpm. Esto ahorra combustible y alarga la vida útil.

FENDT 1100 VARIO MT – VARIODRIVE

# Vario, porque usted se lo merece.

### Mecanismo de orugas continuo

Fendt es Vario. Vario es Fendt. Por eso nuestro tractor de orugas Fendt 1100 Vario MT incorpora por primera vez la transmisión VarioDrive. El Fendt 1100 Vario MT es el primer tractor de orugas de su clase de potencia que lleva transmisión continua. Hemos actualizado la transmisión adaptándola con precisión a las necesidades específicas de los tractores de orugas. Transmisión continua entre 0,02 y 40 km/h por el puro placer de conducir. Pero eso no es todo. El sistema de gestión del tractor (TMS) le garantiza la conducción más rentable en todo momento. La coordinación perfecta entre el motor y la transmisión optimiza el consumo de combustible, usted solo tiene que ajustar la velocidad que prefiera.

### Motor y transmisión en armonía

Siempre la mejor velocidad de conducción a cualquier régimen del motor. La transmisión de su Fendt Vario con TMS garantiza una coordinación perfecta entre el motor y la transmisión. El control de cruceo y la regulación automática de la carga límite 2.0 automatizan el funcionamiento con arreglo a la carga. Además de un consumo de combustible especialmente bajo, esto también significa que su Fendt 1100 Vario MT se mueve sin tirones y no sufre ningún desgaste al cambiar de avance a retroceso.

### VarioDrive

VarioDrive es una transmisión continua accionada por motores hidráulicos con funcionamiento independiente. La transmisión trabaja con una distribución de potencia hidrostática y mecánica. El motor diésel acciona el conjunto planetario. La corona dentada, a su vez, acciona la bomba hidráulica. La bomba hidráulica abastece a los dos motores hidráulicos, El eje de transmisión también es accionado mecánicamente. Esto significa que el Fendt VarioDrive garantiza una tracción permanente y funciona de forma eficiente incluso a altas velocidades. El segundo motor hidráulico se desacopla para maximizar la eficiencia. Toda la potencia se aplica en una única gama de velocidades sin necesidad de selector de gamas de desplazamiento.



Diagrama del diseño del Fendt VarioDrive

### Cómo funciona el sistema de gestión del tractor (TMS)



Los dispositivos hidrostáticos de alto rendimiento en el Fendt VarioDrive garantizan una aceleración suave y movimientos eficientes sin sacudidas.

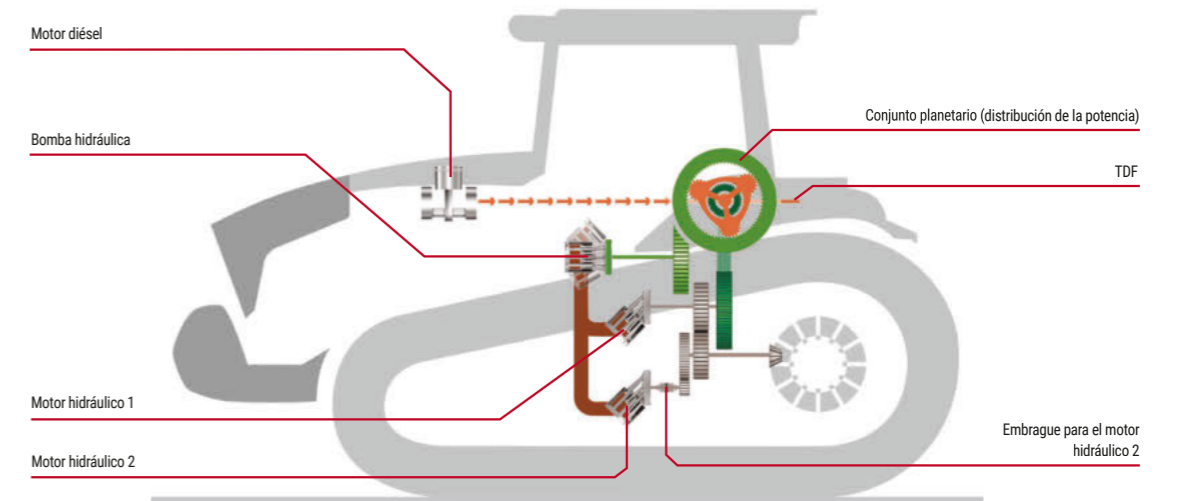
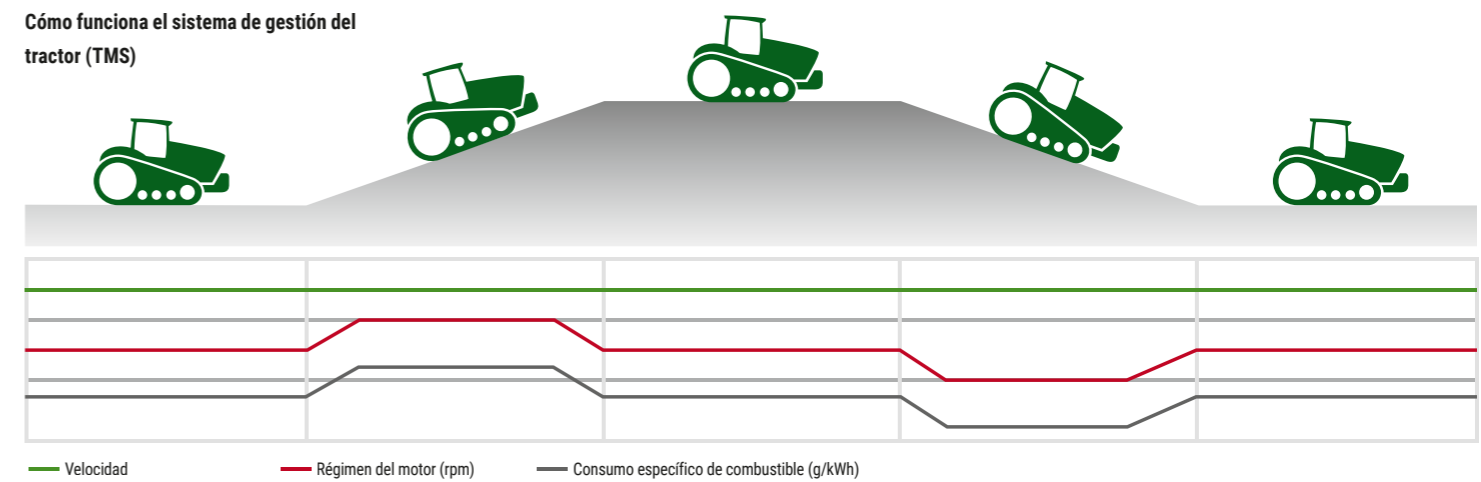
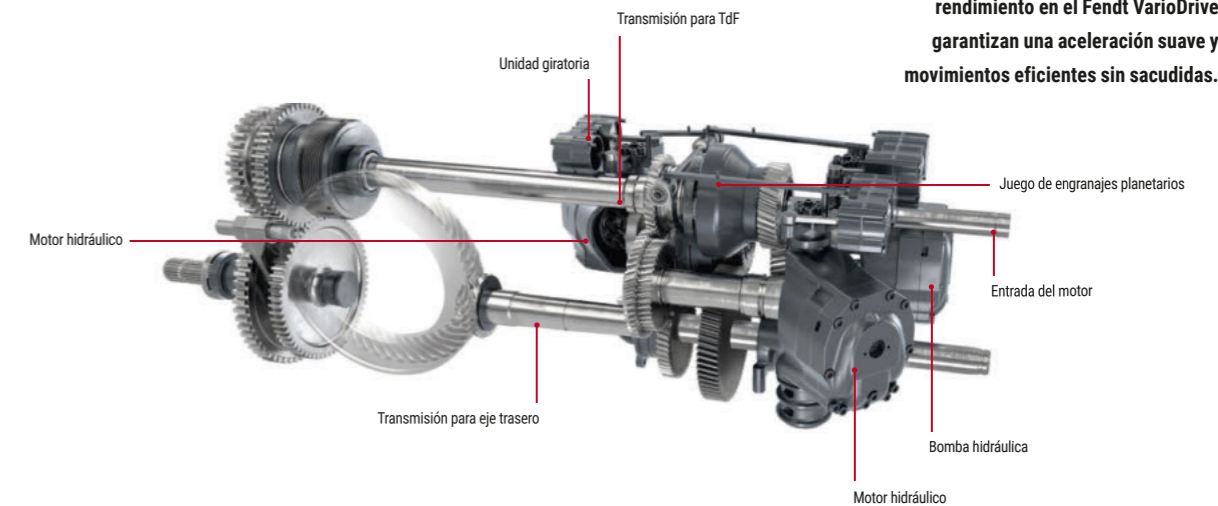

# Nuestra experiencia al servicio de su éxito.

### Todas las ventajas en un solo vehículo

El sistema de orugas del nuevo Fendt 1100 Vario MT es el resultado de más de 30 años de experiencia con tractores de orugas. Con chasis de suspensión para un confort total. La distancia entre ejes de 3.000 mm garantiza una enorme superficie de contacto. Esto significa una mayor tracción, menos presión sobre el suelo y una distribución óptima del peso en toda la superficie de contacto incluso con cargas pesadas y, naturalmente, un confort de conducción optimizado.

### Rodillos Fendt Longlife

Los cuatro rodillos del mecanismo de orugas son fundamentales para la transmisión continua de potencia. Van conectados al chasis con un sistema de suspensión exclusivo. Esto les garantiza una enorme distancia de oscilación y les permite adaptar la oruga de manera flexible al contorno del suelo. De esta manera el peso se distribuye siempre en la máxima superficie de contacto y toda la oruga se encuentra en contacto con el suelo. Por tanto, la potencia también se transmite de forma permanente. Además, nuestros rodillos Fendt Longlife patentados llevan un recubrimiento de poliuretano especial en el interior. Esto evita eficazmente la generación de calor incluso en funcionamiento continuo a altas velocidades. También protege los bloques guía en el interior de las bandas de rodadura. Con nuestros rodillos Longlife usted se beneficia de una mayor vida útil de los componentes.

### Fuerza excepcional: la rueda motriz

El mecanismo de orugas del Fendt 1100 Vario MT funciona sin fricción. El eje cardán acciona la rueda motriz y la fuerza se transfiere por fricción a la banda de rodadura. La superficie de rodadura de la rueda motriz tiene un recubrimiento de goma con un diseño en espiga. La superficie posee excelentes propiedades de autolimpieza, lo que proporciona una tracción segura.

### Siempre por el buen camino: la rueda directriz/guía

La rueda directriz/guía mantiene la banda de rodadura del Fendt 1100 Vario MT funcionando en una sola línea. La rueda directriz también está disponible en dos anchuras diferentes para distintas anchuras de oruga. La anchura correcta contribuye al centrado automático de las orugas. El movimiento de la banda de rodadura acciona la rueda directriz/guía. La superficie de rodadura de la rueda directriz también tiene un recubrimiento de goma que garantiza un contacto eficaz con la banda de rodadura.

### Variantes de bandas de rodadura para todas las necesidades

Las orugas establecen el contacto entre el tractor y el suelo. Son fundamentales para transferir la potencia al suelo. El Fendt 1100 Vario MT ofrece la mayor selección de bandas de rodadura del mercado. Ya no tiene que seguir buscando la banda de rodadura idónea para su explotación agrícola.

**Banda de rodadura estándar**  
Máxima tracción, mayor vida útil. Uso universal y potencia total.



**Banda de rodadura extrema**  
Para pendientes y condiciones más duras. Los tacos de perfil alto garantizan una mayor vida útil y mejor tracción sobre terreno mojado.



**Banda de rodadura especial**  
Para condiciones extremas. Con una carcasa gruesa y una capa de correa adicional. Resiste altas cargas de tracción.

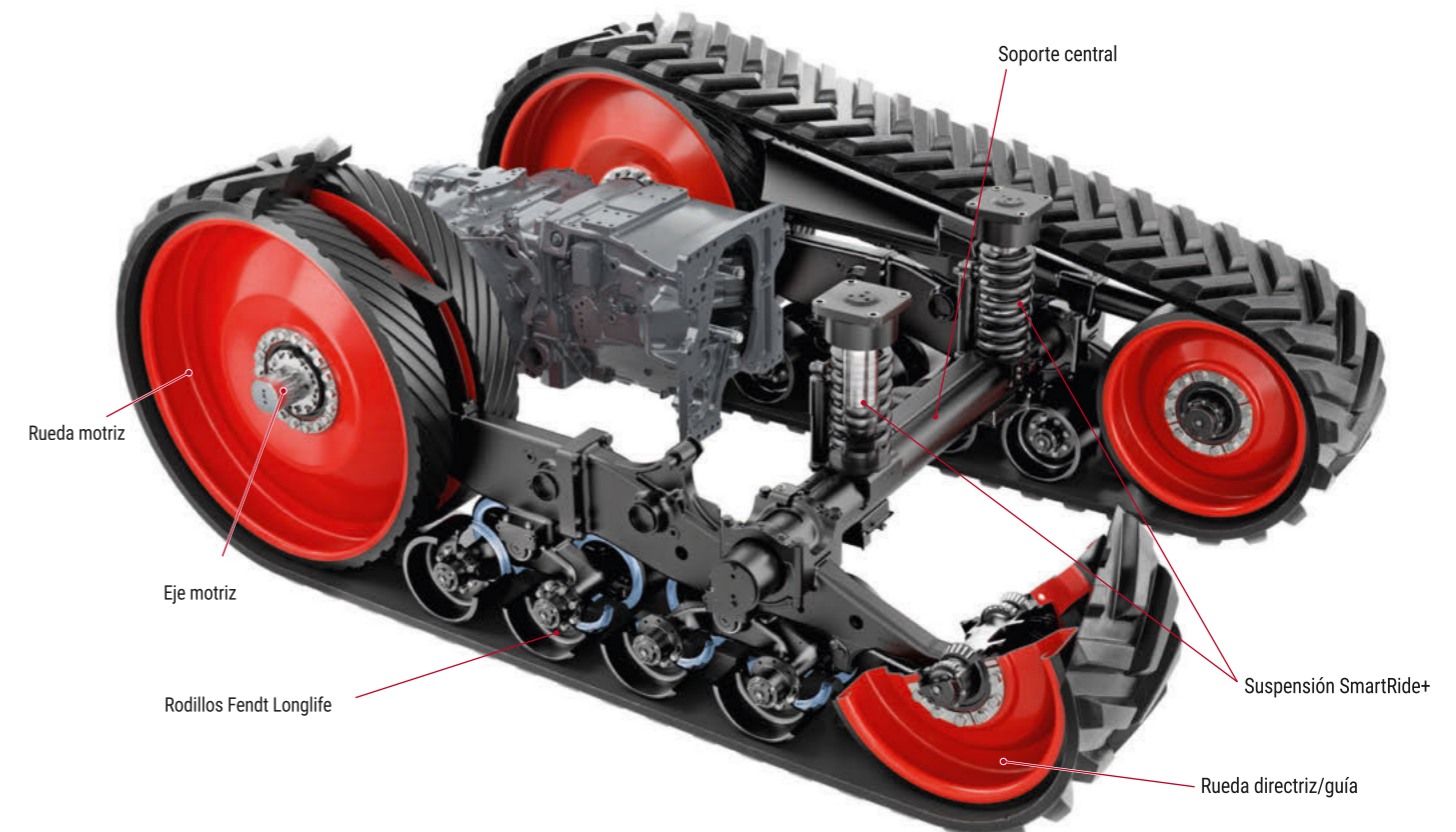

**Ancho de vía estándar**  
El ancho de vía estándar oscila entre 2.286 y 2.502 mm. La anchura de transporte de 3 m se mantiene fácilmente con un ajuste de ancho de vía de 2.286 mm en combinación con las bandas de rodadura de 698 mm.



**Ancho de vía grande**  
Disponibles anchos de vía de 2.235 m a 3.251 m.

## Descubre la diferencia con SmartRide+.

### Sistema de tensado libre de mantenimiento

Una tracción perfecta entre la rueda dentada de accionamiento y la banda de rodadura garantiza que el Fendt 1100 Vario MT convierta su potencia en propulsión permanente. Un cilindro hidráulico montado en el bastidor del chasis empuja las ruedas de guiado hacia delante, creando la tensión necesaria para no perder nunca tracción. Dado que el sistema de tensado funciona en una sola dirección, los rodamientos están protegidos de manera eficaz gracias a las fuerzas que actúan simétricamente. No hace falta configurar nada: la reserva hidráulica lo hace todo por usted automáticamente. Pero siempre puede controlar la presión mediante el terminal Vario 10.4".

### Suspensión SmartRide, única en el mercado

Nuestra suspensión SmartRide proporciona un confort incomparable, tanto en campo como al circular por carretera. La suspensión SmartRide conecta el soporte central al chasis. Los muelles helicoidales, amortiguadores y silent-blocks garantizan una suspensión excepcional. El soporte central puede girar 11° para mantener la máxima cercanía al suelo. Una barra estabilizadora (barra Panhard) evita los movimientos laterales y estabiliza las orugas longitudinalmente. Además, tiene la ventaja añadida de ser un sistema totalmente exento de mantenimiento.

### La gran diferencia está en el sistema autonivelante de SmartRide+

Si no le basta con todo lo que le ofrece nuestra suspensión SmartRide, elija SmartRide+, que utiliza un sistema autonivelante para ayudarle a equilibrar la altura de su Fendt 1100 Vario MT. Su funcionamiento es muy simple: los muelles helicoidales de la suspensión SmartRide+ llevan cilindros especiales retraíbles y extensibles. El conductor puede realizar los ajustes apropiados para cada apero mediante el teclado de membrana del reposabrazos.

Cómo sacar el máximo partido al SmartRide+:

- El tractor permanece nivelado incluso con aperos pesados -> máxima tracción
- Mejor confort de conducción gracias a la alta suspensión en ambas direcciones
- Fácil montaje y desmontaje del contrapeso delantero

### Su tractor se lo merece

Pruebe nuestro protector anti-suciedad opcional, que se puede ajustar exactamente al ancho de rodadura en dos posiciones. Su ventaja es que impide eficazmente que caiga suciedad, restos de cultivo y otros materiales entre los rodillos. Gracias a ello, las superficies internas de la correa sufren un desgaste totalmente uniforme por ambos lados, lo que prolonga la vida útil de los rodillos y de todos los componentes de rodadura.



#### Protector anti-suciedad

Nuestro protector anti-suciedad impide que caiga cualquier tipo de material entre los rodillos.

Los paneles de plástico son fáciles de cambiar si se desgastan.

### Geometría perfecta siempre con SmartRide+

Desde la cabina puede controlar dos cilindros hidráulicos para asegurarse de que su Fendt 1100 Vario MT siempre está perfectamente nivelado. Es una ayuda excelente cuando se trabaja con aperos pesados: si el centro de gravedad del tractor se desplaza hacia atrás porque se necesita mucha tracción, solo tiene que pulsar un botón del reposabrazos para restablecer la nivelación correcta. El recorrido de la suspensión SmartRide+ también se optimiza en ambas direcciones para disfrutar de un excelente confort de conducción.





# Simplemente perfecto para sus aperos.

## Sistema hidráulico flexible

Puede elegir entre una sola bomba de 220 L./min. o un sistema hidráulico de 2 circuitos de hasta 440 L./min. (220 + 220 L./min.). Nuestro sistema hidráulico de 2 circuitos opcional permite suministrar diferentes cantidades de presión y caudal de aceite a dos equipos accionados. Por ejemplo, para una sembradora de un solo grano usted tiene una conexión que necesita poco aceite y otra que necesita mucho. Ahora, el sistema hidráulico de 2 circuitos le permite compartir las conexiones entre las dos bombas. Cada bomba suministra únicamente la cantidad de aceite necesaria, no se producen pérdidas de los limitadores. El Fendt 1100 Vario MT ofrece conexiones traseras para hasta 8 unidades de control eléctricas. Todas las conexiones de los acoplamientos se manejan fácilmente. El depósito de aceite de la transmisión está separado del suministro de aceite hidráulico para que no tenga que preocuparse por la contaminación cruzada. Los costes de mantenimiento son especialmente bajos, porque hemos aumentado el intervalo de mantenimiento a 2.000 horas o dos años.

## El apero idóneo para cada conexión

En el segmento de prestaciones del Fendt 1100 Vario MT, la mayoría de los aperos se accionan con una barra de tiro. El Fendt 1100 Vario MT incluye una barra de tiro de cat. 5, pero es muy fácil reducir el tamaño del perno a cat. 4 con ayuda de un adaptador: una operación sencilla sin herramientas. Para asegurar que su Fendt 1100 Vario MT es la solución ideal para su explotación y sus necesidades, puede elegir entre distintas barras de tiro:

- Barra de tiro pivotante independiente
- Barra de tiro pivotante hidráulicamente
- Barra de tiro para usar con un elevador hidráulico trasero en un enganche de tres puntos

## Eje de TdF para transmisión directa de la potencia

Para el aprovechamiento eficaz de la potencia del motor MAN en los aperos accionados por la TdF, esta se encuentra conectada directamente con el cigüeñal en el Fendt 1100 Vario MT. Solo hay un acoplamiento entre ellos. Para la máxima eficiencia. Tiene tres velocidades a su disposición: 1.000 a 1.614 rpm, 1.000E a 1.255 rpm y 1.300 a un régimen reducido de 1.631 rpm. La velocidad se preselecciona fácilmente y sin complicaciones con solo pulsar un botón en la cabina. La TdF se activa de forma similar. Como alternativa, hay interruptores de activación en los dos guardabarros traseros.

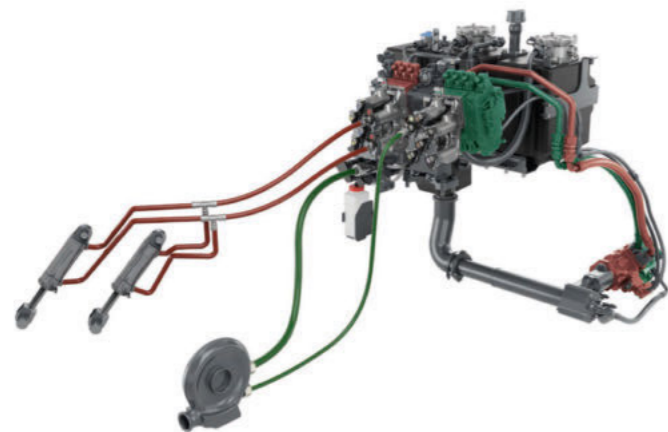

## Sistema hidráulico de 2 circuitos

Dos circuitos hidráulicos separados proporcionan un caudal de hasta 440 L./min. a 1.700 rpm.



## ¿Por qué usar una barra de tiro pivotante?

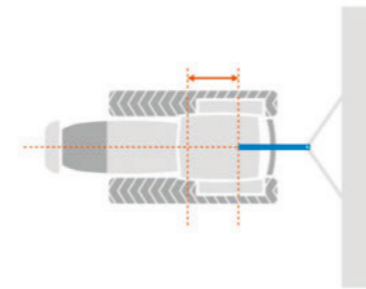

**Conducción en línea recta con barra de tiro**  
Las fuerzas están equilibradas.

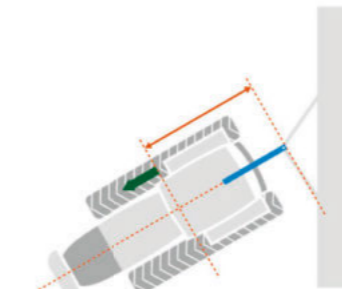

**Giro con barra de tiro rígida**  
El punto de pivote real del tractor está lejos de su punto de pivote natural -> se necesita una mayor tracción

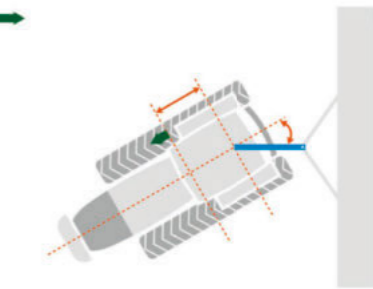

**Giro con barra de tiro pivotante**  
El punto de pivote real del tractor está más cerca de su punto de pivote natural -> se necesita menos tracción, con ahorro de combustible y menor desgaste



**Barra de tiro pivotante**  
La barra de tiro puede pivotar 28° a la izquierda y a la derecha.

# Siempre en equilibrio.



40% 60%

### Adaptado al uso en el campo

La distribución ideal del peso en los tractores de orugas es el 60% en la parte delantera y el 40% en la trasera.

### Ideal para los tractores de orugas

La distribución del peso en los tractores de orugas es radicalmente distinta a la de los tractores estándar. La distribución ideal del peso para el uso en el campo es el 60% en la parte delantera y el 40% en la trasera. El centro de gravedad del tractor cambia según el apero utilizado. Estas opciones de lastre flexibles le ayudan a restablecer la distribución de peso ideal. Su Fendt 1100 Vario MT tiene los contrapesos perfectos bajo carga cuando la banda de rodadura (desde la rueda guía hasta la motriz) está en contacto con el suelo. Solo así se consigue la mayor superficie de contacto posible para la mejor transmisión de la fuerza de tracción.

### Lastrado más sencillo

El Fendt 1100 Vario MT le permite elegir entre una gran variedad de contrapesos de lastre. Puede seleccionar los siguientes en función de la aplicación:

- Contrapesos delanteros
- Contrapesos en ruedas directrices/guía
- Contrapesos en chasis de rodadura
- Contrapesos para ruedas motrices

El montaje y desmontaje de todos los contrapesos es increíblemente fácil. Otra ventaja es que los contrapesos se transfieren directamente al suelo sin utilizar el chasis, el eje ni el soporte central.

### Otra opción de lastre es el sistema autonivelante de la suspensión SmartRide+

Además de los contrapesos de lastre, el sistema autonivelante también le ayuda a equilibrar perfectamente el tractor. Los cilindros hidráulicos montados en el soporte central facilitan la alineación del tractor hacia arriba o hacia abajo. Esto significa que su Fendt 1100 Vario MT se ciñe al contorno del suelo por muy pesados que sean los aperos. La nivelación también sirve a aumentar y reducir el contrapeso delantero sin usar el elevador.



### Contrapesos en chasis de rodadura

Estos contrapesos se hallan justo en el centro de gravedad. También impiden que caiga suciedad entre los rodillos Fendt Longlife. Esto protege a los componentes y alarga su vida útil.



### Contrapesos delanteros

Al ir montado en el exterior por delante del centro de gravedad del tractor, el contrapeso delantero ayuda a equilibrar el peso. También garantiza una superficie uniforme de las bandas de rodadura para transferir la máxima potencia al suelo.

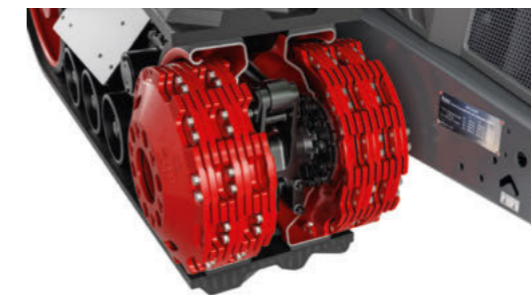

### Contrapesos en ruedas directrices/guía

Los contrapesos añadidos a las ruedas directrices también equilibran el peso, incluso con el máximo contrapeso delantero ya montado.

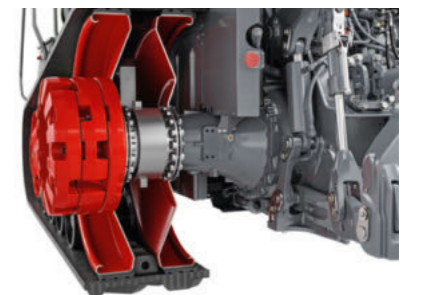

### Contrapesos ruedas motrices traseras

El peso total del Fendt 1100 Vario MT se puede aumentar aún más con los contrapesos para ruedas motrices. Es otra manera de seguir mejorando la transmisión de la fuerza de tracción.

FENDT 1100 VARIO MT – CABINA

## Suba y siéntese cómodo.

### Filosofía operativa estándar

En el Fendt 1100 Vario MT le espera un lugar de trabajo moderno y confortable. El acreditado reposabrazos multifunción de Fendt le ofrece un acceso fácil y rápido a todas las funciones del tractor que necesita para trabajar. Es posible ajustar su altura y posición. El terminal Vario 10.4" muestra siempre todos los ajustes importantes, el sistema de dirección o los aperos para poder vigilar continuamente todos los datos de la máquina.

### Todo en un solo lugar

Con un solo joystick multifunción, puede controlar todas las funciones importantes del tractor. Además de la velocidad de marcha y la dirección, puede controlar la aceleración en cuatro etapas. Con la ayuda de dos botones, puede seleccionar directamente dos controles de cruceo diferentes o activar un régimen de motor guardado. Puede activar el sistema de gestión de cabeceras Variotronic<sup>TI</sup> utilizando los botones Go y End. Esto le permite tener aperos complejos bajo control y experimentar una reducción de la carga de trabajo en las cabeceras. Una ventaja particular es la facilidad con la que se programan secuencias de cabecera en parada e incluso en movimiento.

### Sistemas hidráulicos y botones

Puede accionar las potentes válvulas hidráulicas con los módulos lineales en el reposabrazos, fácilmente accesibles y claramente estructurados. El comportamiento de respuesta de los módulos lineales se adapta a sus necesidades. Asimismo, hay una palanca monomando en cruz disponible para operaciones hidráulicas directamente junto al joystick, que le permite accionar dos válvulas. Las válvulas se asignan libremente. Puede asignarlas con facilidad en el terminal Vario con solo pulsar un botón. Aquí también puede ajustar con facilidad los tiempos y cantidades del caudal y controlar sus aperos para obtener los mejores resultados.

### Suspensión de cabina de 2 puntos estándar

Cuatro muelles helicoidales reducen las vibraciones de forma efectiva para disfrutar de un alto nivel de confort durante la conducción.



### Cabina con suspensión neumática

Mejor suspensión y aún más confort durante la conducción. La suspensión de la cabina con dos cilindros de suspensión reduce las vibraciones al mínimo.



Puede utilizar el joystick (equipado estándar) para controlar la velocidad, los controles de cruceo, la memoria de revoluciones del motor y la gestión de cabeceras.



El joystick multifunción opcional también incorpora botones para controlar dos válvulas hidráulicas.

# Sistema de guiado

## Para los que prefieren la precisión.

**Puede configurar su sistema de autoguiado Fendt según sus necesidades. Equipe su sistema con un receptor de satélite NovAtel o Trimble.**

Dependiendo de su trabajo y de sus requisitos individuales, puede elegir entre señales de corrección con diferentes niveles de precisión.

### Receptor NovAtel®



**NovAtel® estándar**  
Señal de corrección: SBAS (EGNOS y WAAS)  
± 15-30 cm de precisión pasada a pasada; ± 150 cm de precisión repetible

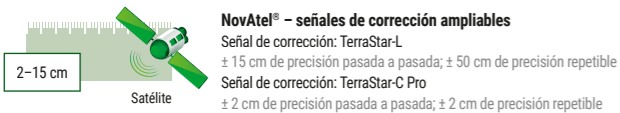

**NovAtel® – señales de corrección ampliables**  
Señal de corrección: TerraStar-L  
± 15 cm de precisión pasada a pasada; ± 50 cm de precisión repetible  
Señal de corrección: TerraStar-C Pro  
± 2 cm de precisión pasada a pasada; ± 2 cm de precisión repetible



**RTK**  
Señal de corrección: RTK  
± 2 cm de precisión pasada a pasada; ± 2 cm de precisión repetible

Red móvil / radio

### Receptor Trimble®



**Trimble® estándar**  
Señal de corrección: SBAS (Egnos y Waas)  
± 15-30 cm de precisión pasada a pasada; ± 150 cm de precisión repetible

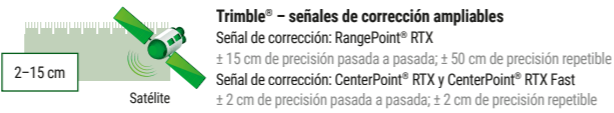

**Trimble® – señales de corrección ampliables**  
Señal de corrección: RangePoint® RTK  
± 15 cm de precisión pasada a pasada; ± 50 cm de precisión repetible  
Señal de corrección: CenterPoint® RTX y CenterPoint® RTX Fast  
± 2 cm de precisión pasada a pasada; ± 2 cm de precisión repetible



**RTK**  
Señal de corrección: RTK  
± 2 cm de precisión pasada a pasada; ± 2 cm de precisión repetible

Red móvil / radio

**Dado que los receptores se instalan bajo la ventana del techo, están completamente protegidos contra robo, inclemencias meteorológicas y daños.**

Dos factores principales son decisivos para la agricultura:

- Precisión pasada a pasada: indica la precisión de los contactos entre una pasada y la siguiente
- Precisión repetible: especifica con qué precisión es posible reproducir una línea de trabajo o límite de campo ya existente del año anterior.

### Sistema de gestión de cabeceras Variotronic™

Guarde los procesos repetitivos y actívelos cuando lo desee:

- Cree manualmente la mejor secuencia de procesamiento en parada, o bien, regístrela y guárdela durante la conducción
- Active la secuencia de trabajo definida con solo pulsar un botón
- Variotronic™ en combinación con VarioGuide (Variotronic™ Automatic): introduzca automáticamente todos los pasos registrados en la cabecera con la detección de posición

### Giro automático: Variotronic™ Turn Assistant

Variotronic™ Turn Assistant incorpora automáticamente la secuencia de giro automática al sistema de gestión de cabeceras Variotronic™ Automatic. Usted selecciona dónde desea iniciar el autoguiado y puede procesar el interior del campo en modo de cambio de sentido o de división de campo. Turn Assistant le facilita el trabajo al máximo con precisión y eficiencia. También le ahorra recursos y tiempo de giro, a la vez que protege el suelo con sus giros perfectos.

### Saque el máximo partido a su sistema de autoguiado.

#### Fendt TI Headland

Fendt TI Headland es un paquete completo que reúne los productos Variotronic™ Automatic y Variotronic™ Turn Assistant. Las secuencias de trabajo se guardan y se activan en combinación con el sistema de autoguiado VarioGuide, lo que simplifica drásticamente la gestión de cabeceras y le evita estrés.

### VarioGuide Contour Assistant

La opción de software VarioGuideContour Assistant completa los tipos de líneas de recorrido ya conocidos con las líneas de recorrido adicionales Segmentos de contorno y Contorno único:

#### Línea de trabajo Segmentos de contorno

Ahora puede utilizar la línea de trabajo Segmentos de contorno para registrar cada segmento y línea de trabajo dando una sola vuelta al campo, o aplicarlas directamente desde los límites del campo existentes.

- No es necesario registrar diferentes líneas de trabajo para procesar diferentes secciones en el campo
- No es necesario cambiar manualmente entre líneas de trabajo mientras trabaja en el campo
- Todas las líneas de trabajo relevantes se reúnen en una sola unidad
- El Contour Assistant detecta automáticamente el camino a seguir

#### Línea de trabajo Contorno único

Contorno único se utiliza para registrar un trayecto prácticamente infinito con un contorno abierto:

- Ideal para la protección fitosanitaria, ya que permite registrar un contorno único y aplicarlo en todo el campo

# Agronomía

Ahorre tiempo en la oficina.



### VarioDoc Pro: agilice el papeleo

Por si no tuviera poco que hacer cada día, no puede evitar el papeleo: es molesto, pero necesario. Por suerte, su Fendt le ayuda a documentar el trabajo en el campo de la mejor manera posible.

Con el sistema de documentación relacionado con los pedidos VarioDoc Pro, el tractor recopila todos los datos necesarios mientras trabaja. Después, puede transferir los datos como archivo estandarizado en un mapa de campo, ya sea mediante una memoria USB, Bluetooth o de forma inalámbrica a través de la red móvil. El sistema de documentación está totalmente integrado en el concepto de operativo de Fendt, que facilita la navegación tanto para los principiantes como para los más veteranos.

# Telemetría

Optimice el uso de su máquina.

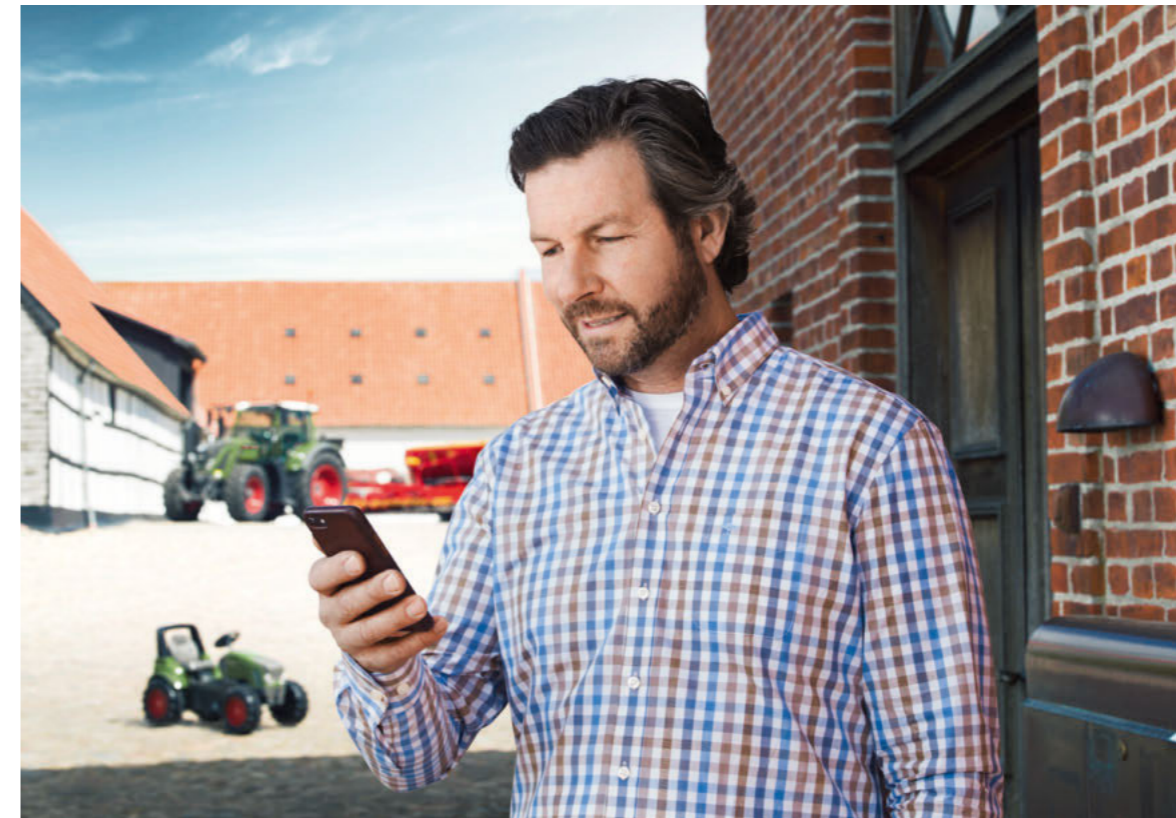

### Fendt Connect

La transmisión móvil de datos le permite comprobar los datos de su máquina desde cualquier lugar en tiempo real – desde el PC, la tableta o smartphone.

### Acceso a datos de la máquina desde cualquier lugar:

#### Fendt Connect

Fendt Connect es la solución de telemetría central para las máquinas Fendt. Con Fendt Connect se recopilan y evalúan datos de la máquina para que los agricultores y contratistas puedan supervisar, analizar y optimizar el estado y uso de sus máquinas.

#### Fendt Connect le proporciona información sobre:

- Posición y trayecto de la máquina
- Consumo de combustible y nivel de AdBlue
- Velocidad y tiempo de trabajo
- Capacidad de la máquina
- Mensajes de error
- Próximos intervalos de servicio
- etc.

### Todo a la vista: Fendt Smart Connect

Fendt Smart Connect muestra los parámetros de la máquina en su iPad. Si su máquina está equipada con el paquete básico de telemetría, podrá ver datos específicos de la máquina en la app gratuita Fendt Smart Connect. Los datos se envían mediante WiFi. Con Fendt Smart Connect, el conductor obtiene una superficie de pantalla personalizable adicional para parámetros de la máquina como el consumo de combustible y la velocidad. El sistema no almacena los datos de forma permanente.

# Control de la máquina

Perfecta interacción entre el tractor y el apero.



Toma ISOBUS



### Con SectionControl

Contactos limpios incluso en campos con secciones complicadas.

ISOBUS es una interfaz estandarizada plug & play entre el tractor y el apero: basta con conectar el conector ISOBUS a la toma ISOBUS para que la pantalla de control del apero aparezca en el terminal.

#### Máxima precisión: SectionControl

El SectionControl (SC) ofrece un control automático de secciones para aperos ISOBUS. El SectionControl (Control Seccional) soporta hasta 36 secciones. El estándar ISOBUS garantiza un manejo intuitivo: la pantalla de control aparece automáticamente en el terminal cuando se conecta el conector ISOBUS a la toma. Todo lo que necesita hacer es accionar un interruptor para comenzar.

#### Cómo sacar el máximo partido al SectionControl

- Ahorro de hasta un 15% en recursos evitando solapamientos no deseados
- Reduce la amenaza de enfermedades, plagas y malas hierbas evitando cultivos demasiado densos y discontinuidades
- Menos esfuerzo para el conductor, lo que le permite concentrarse plenamente en vigilar el apero
- Mejora la calidad de trabajo gracias a un contacto limpio en la cabecera
- Modo de cabecera: posibilidad de trabajar primero la parte interior del campo y, después, la cabecera

#### Aproveche al máximo el potencial de su tractor:

##### VariableRateControl

El VariableRateControl controla la cantidad de aplicación de los recursos (semillas, pesticidas, fertilizantes) para cada subparcela del campo. Para beneficiarse de esta solución inteligente, es necesario disponer de VarioDoc Pro y una licencia del estándar ISOBUS TC-GEO.

##### Cómo sacar el máximo partido al VariableRateControl:

- Incremente su eficiencia: maximice el rendimiento mientras ahorra recursos
- Ahorre tiempo: utilice el informe de tareas como base de documentación para el cumplimiento de requisitos legales (por ejemplo, reglamentos sobre fertilizantes)
- Flexibilidad: compatible con archivos ISO XML y Shape

#### Cómo funciona

El funcionamiento del VariableRateControl se basa en un mapa de campo que proporciona las mejores cantidades de aplicación para las diferentes zonas del campo y las muestra en distintos colores. Puede crear este mapa en un sistema de gestión agrícola antes de comenzar a trabajar (por ejemplo, NEXT Machine Management). Puede recurrir a sus propios conocimientos del campo o utilizar los datos procedentes de muestras del suelo, datos de satélite, etc. Después, puede enviar el mapa de campo al terminal Vario como un archivo estandarizado ISO-XML a través de la red móvil o Bluetooth. El controlador de tareas TC-GEO controla automáticamente las cantidades de aplicación en función de la posición. Una vez trabajado el campo, puede enviar un informe al sistema de gestión agrícola para documentar claramente su trabajo. El VariableRateControl (Control dosis Variable) permite aplicar hasta cinco productos diferentes al mismo tiempo.

# Sistemas de remolque.



### Enganche a 3 puntos

- Disponible para todos los modelos
- Barra de tiro de cat. 5
- Gran capacidad de elevación de 9.072 kg
- Solo disponible con enganche superior mecánico

### La barra de enganche perfecta para sus necesidades.



#### Barra de tiro pivotante

- Pivota  $\pm 28^\circ$
- 4.990 kg de carga vertical



#### Barra de tiro pivotante hidráulicamente

- Pivota  $\pm 28^\circ$
- 6.800 kg de carga vertical



#### Elevador hidráulico trasero con barra de tiro pivotante

- La barra de tiro pivota  $\pm 11,5^\circ$
- 6.800 kg de carga vertical

# Lastrado.

### Contrapesos delanteros



Soporte de contrapeso delantero de 330 kg y contrapesos insertables con un peso total de 915 kg



Soporte de contrapeso delantero de 330 kg y contrapesos insertables con un peso total de 1.645 kg



Soporte de contrapeso delantero de 330 kg y monobloque de 2.000 kg

### Contrapesos en ruedas directrices/guía



907 kg: 16 contrapesos en ruedas directrices (4 por rueda directriz)



1.588 kg: 28 contrapesos en ruedas directrices (7 por rueda directriz)



2.041 kg: 36 contrapesos en ruedas directrices (9 por rueda guía)

### Contrapesos en chasis de rodadura



1.345 kg: 32 contrapesos en el exterior del chasis de rodadura (16 por banda de rodadura); protector anti-suciedad interno



2.690 kg: 64 contrapesos en el interior y el exterior del chasis de rodadura (32 por banda de rodadura)

### Contrapesos para ruedas motrices traseras



519 kg: contrapeso básico en el interior



519 kg: contrapeso básico en el exterior



973 kg: contrapesos básicos + un contrapeso adicional interior



973 kg: contrapesos básicos + un contrapeso adicional exterior



1.039 kg: contrapeso básico en el interior y exterior



1.427 kg: contrapeso básico + dos contrapesos adicionales en el interior



1.427 kg: contrapeso básico + dos contrapesos adicionales exteriores



## SERVICIOS FENDT

# El mejor producto con el mejor trato y servicio.

Con Fendt, obtiene un producto de vanguardia que supera los retos más difíciles. Por eso puede esperar prestaciones adicionales en los servicios de los eficientes concesionarios certificados Fendt:

- con líneas de comunicación rápidas entre usted y nuestro capacitado equipo de servicio.
- Disponibilidad de piezas de repuesto 24 horas al día, los 7 días de la semana durante toda la temporada
- Garantía de 12 meses en piezas originales Fendt y su montaje

**100% calidad. 100% servicio: Servicios Fendt**  
Ofrecemos servicios excepcionales para garantizarle la mejor fiabilidad de uso y eficiencia posible de su máquina Fendt:

- Servicio de demostración Fendt
- Formación de operadores Fendt Expert
- AGCO Finance: acuerdos de alquiler y financiación
- Fendt Care: ampliaciones de garantía y mantenimiento
- El programa de máquinas usadas Fendt Certified



Los concesionarios Fendt están siempre a su lado cuando los necesita, todo ello con un solo objetivo: garantizar que sus máquinas Fendt estén listas para entrar en acción en cualquier momento. Si algo va mal durante el periodo de recolección, solo tiene que llamar a la línea directa de emergencia de su centro de servicio certificado, disponible las 24 horas al día, los 7 días de la semana.



## SERVICIOS FENDT

# La tranquilidad de saber que mañana su máquina estará lista para la acción.

### Servicio de demostración Fendt

¿Desea hacer una nueva compra? Le encantarán las soluciones Fendt y su eficiencia general. El servicio de demostración Fendt le ayudará a decidirse con mayor facilidad.

### Formación de operadores Fendt Expert

Le ayudamos a aprovechar su vehículo al máximo. Con nuestro exclusivo programa de formación de operadores Fendt Expert, podrá optimizar aún más la eficiencia de su Fendt y conocer todas las funciones para facilitar su rutina diaria. Nuestro equipo de especialistas profesionales le asesorará sobre cómo sacar el máximo partido de su máquina Fendt.

### Financiación individual y modelos de alquiler

Invertir en tecnología supone un desembolso de capital considerable. Un contrato de crédito financiero de AGCO Finance ofrece atractivas condiciones y periodos flexibles. Usted establece los términos generales de financiación de su Fendt: el pago inicial y las cuotas mensuales hasta que finaliza el periodo de pago. Si necesita recursos adicionales a corto plazo o desea utilizar tractores durante un largo periodo de tiempo sin comprarlos, su concesionario Fendt le ofrecerá la solución ideal con paquetes de alquiler personalizados.

### El programa de máquinas usadas Fendt Certified

Los líderes conducen Fendt – incluyendo maquinaria agrícola de segunda mano. La maquinaria agrícola usada con estándares de alta calidad probada y la calidad Fendt certificada es la solución ideal para agricultores que desean minimizar los costes o para incorporar a una flota en expansión.

#### Las ventajas:

- Certificación conforme a estrictos estándares de calidad
- Exhaustivo control de entrada (tecnología, desgaste, aspecto)
- Piezas de desgaste con mantenimiento completo
- Sustitución, limpieza y pintura de los componentes si es necesario
- Un año de garantía (posibilidad de ampliación)

### Fendt Care: ampliaciones de garantía y mantenimiento

Para mantener su máquina lista para entrar en acción en cualquier momento, le ofrecemos un servicio de mantenimiento y reparación personalizado más allá de la garantía legal. Esta cubre únicamente el riesgo de reparación de una máquina nueva durante los 12 primeros meses después de la entrega. Aquí es donde interviene Fendt Care. Con duraciones y tarifas flexibles con y sin franquicia, concede una garantía para la máquina incluso después del primer año.

Su concesionario Fendt solo instala piezas originales Fendt. Estas cuentan con un nivel de calidad acreditado y se han sometido a pruebas de seguridad, garantizando la mejor retención del valor de su máquina Fendt.

Con la aplicación de smartphone "AGCO Parts Books to go", podrá encontrar y pedir directamente piezas de repuesto Fendt de forma rápida y sencilla. La aplicación está disponible para su descarga en el App Store y Google Play Store. Sus datos de acceso personales están disponibles en su concesionario Fendt.

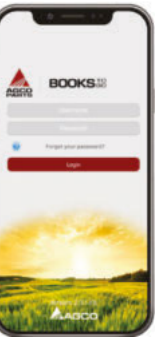

## Pleno control de los costes y fiabilidad de planificación

Fendt Care	Bronze	Silver			Gold <sup>1</sup>	Platinum <sup>1</sup>
Servicio	Mantenimiento regular, costes de mantenimiento fijos	Cobertura frente al riesgo de reparación (excepto desgaste)			Todos los costes cubiertos (excepto desgaste)	Costes y disponibilidad cubiertos (excepto desgaste)
Ventajas	Fiabilidad de uso	Cobertura frente a daños importantes	Cobertura total con excelentes condiciones	Protección total manteniendo los costes bajo control	Protección frente a todos los riesgos de reparación imprevistos, incluyendo todos los costes secundarios	Para clientes que no pueden permitirse tiempos de inactividad
Mantenimiento regular	✓	✓	✓	✓	✓	✓
Costes de reparación		✓	✓	✓	✓	✓
Franquicia		490 €	190 €	0 €	0 €	0 €
Gastos de viaje, recuperación/remolque, localización de averías con herramientas de diagnóstico adicionales, pruebas de rendimiento, aceites y filtros si se reparan el motor o la transmisión					✓	✓
Recargo nocturno y de fin de semana						✓
Máquina de sustitución						✓

<sup>1</sup> Válido para Reino Unido, Alemania y Francia. Platinum solo disponible en los concesionarios participantes.



8 años / 8.000 horas de funcionamiento

Con nuestras nuevas tarifas Fendt Care, Fendt ofrece una amplia cobertura de fiabilidad y riesgo de reparación de máquinas nuevas. Fendt Care le confiere un control total de los costes con un servicio excepcional. Fendt tiene una solución flexible y personalizada para su flota, desde un contrato de servicio hasta un completo paquete sin preocupaciones que incluye una máquina de sustitución.



## Variantes de equipamiento y datos técnicos.

**Estimados clientes:**  
nuestro objetivo en Fendt es proporcionarle las máquinas y soluciones más innovadoras para que pueda realizar su trabajo de forma aún más eficiente y cómoda. Desarrollamos constantemente nuestros productos y sus detalles de equipamiento. Por ello, puede conseguir todos los datos técnicos y variantes de equipamiento actualizados diariamente en nuestra web.



Simplemente escanee el código QR o siga este enlace:  
[fendt.com/1100-vario-mt-data](https://fendt.com/1100-vario-mt-data)

# FENDT

## Los mejores llevan Fendt.



[www.fendt.com](http://www.fendt.com)

AGCO GmbH - Fendt-Marketing  
87616 Marktoberdorf, Alemania

ES/2001



Fendt es una marca mundial de AGCO.

Todos los detalles referentes al alcance de entrega, apariencia, rendimiento, dimensiones y pesos, consumo de combustible y gastos de funcionamiento de los vehículos reflejan la última información disponible a la hora de la impresión. Pueden variar en el momento de la compra del vehículo. Su concesionario Fendt le informará con mucho gusto de cualquier posible cambio. Los vehículos mostrados no presentan equipamientos específicos de cada país.